

TASKI

vacumat 12, 22, 22T

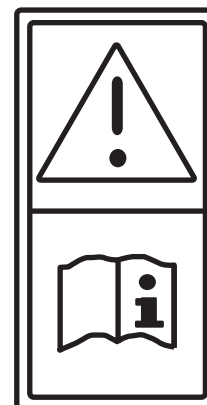

Vertaling van de originele gebruikershandleiding

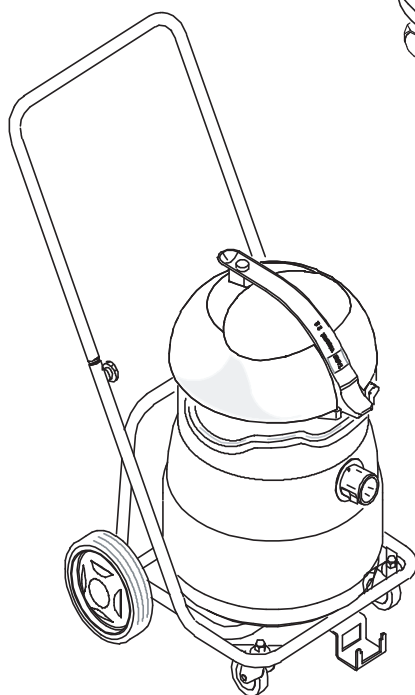
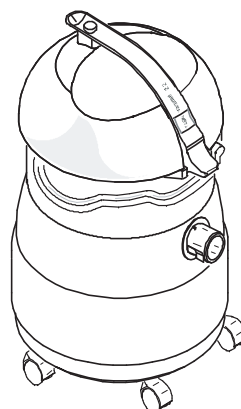
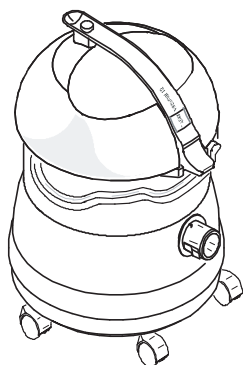

LET OP!

Voordat u aan de slag gaat is het van belang dat u de gebruikershandleiding en veiligheidsvoorschriften aandachtig doorleest.

Bewaar de gebruikershandleiding op een makkelijk bereikbare plaats zodat u deze direct kunt raadplegen.

Symbolen



Wanneer u deze informatie niet in acht neemt kan dit gevaar opleveren voor mensen / of ernstige schade veroorzaken!



Wanneer u deze informatie niet in acht neemt kan dit storingen of schade aan de machine veroorzaken!



Geeft belangrijke informatie aan over efficiënt gebruik, wanneer u deze informatie niet in acht neemt kan dit storingen of schade veroorzaken!

- Geeft de te volgen stappen aan.

Waar de machine voor bedoeld is

The TASKI vacumat 12/22/22T is een nat en droog stofzuiger bedoeld voor commercieel gebruik in bijvoorbeeld hotels, scholen, ziekenhuizen, fabrieken, winkelcentra en gebouwen. Met inachtneming van deze gebruikershandleiding kan de machine gebruikt worden voor het opzuigen van water of vuilwater en voor het droog reinigen van vloer- en wandafwerkingen. Deze machine is uitsluitend ontwikkeld voor gebruik binnen.



Attentie: Het nat reinigen van parket of laminaat vloeren met deze machine is voor eigen risico.



Aanpassingen aan deze machine die niet goedgekeurd zijn door Diversey leiden tot het verlies van geldigheid van de certificaten van de EU conformiteitsverklaring met betrekking tot veiligheid en gezondheid. Gebruik van de machine voor andere doeleinden dan omschreven kan schade aan personen, machine en werkomgeving met zich meebrengen. In die gevallen vervalt de garantie.

Inhoud

Veiligheidsinstructies	44
EU - conformiteitsverklaring	45
Overzicht	45
Klaarmaken voor gebruik	45
Aan de slag	47
Einde van reinigen	47
Service en onderhoud	48
Storingen	48
Afvoer	48
Technische gegevens	49
Accessoires	49
Overzicht artikelnummers	49

Veiligheidsinstructies

Het ontwerp en de constructie van alle TASKI machines zijn in overeenstemming met de uitgebreide EG-richtlijnen op het gebied van veiligheid en gezondheid en zijn daarom voorzien van het CE-teken.



Personen (inclusief kinderen) die niet in staat zijn deze machine te gebruiken van wege hun fysieke, zintuiglijke of mentale vermogens of vanwege gebrek aan kennis mogen deze niet machine bedienen zonder supervisie of instructie van een persoon die verantwoordelijk is voor hun veiligheid!

Kinderen moeten onder toezicht gehouden worden zodat zij niet met de machine kunnen spelen.



Gebruik de machine niet in ruimten waar explosieven en licht ontvlambare stoffen (b.v. petroleum, verfverdunder, huisbrandolie, oplosmiddelen) zijn opgeslagen of worden verwerkt. De elektrische en mechanische onderdelen van de machine kunnen deze stoffen tot ontbranding brengen.



Gebruik de machine niet voor het opzuigen van giftige, irriterende of schadelijke stoffen. Het filtersysteem zal deze stoffen niet adequaat filteren.



Als u met de machine werkt, let dan goed op de omgeving en met name op derden en kinderen!

Let in het bijzonder op de werksnelheid met de machine in onduidelijke situaties zoals b.v. nabij deuren of in bochten.



In het geval er delen aan de machine beschadigd zijn kan dit de veiligheid beïnvloeden, zoals beschermkap, netvoedingskabel of andere delen dient het gebruik van de machine direct gestopt te worden!



Controleer regelmatig de netvoedingskabel op mogelijke beschadigingen. Bij geconstateerde beschadigingen de machine niet in gebruik nemen!



Attentie:

Reparatie aan de elektrische onderdelen mag alleen worden uitgevoerd door de bevoegde TASKI technische klantenservice of door specialisten die volledig bekend zijn met alle relevante veiligheidsvoorschriften.

Min. vereisten van de netvoedingskabel H05VV-F2x1.0 or SJT3x16 AWG (CAN/US).



Attentie:

De deze machine is alleen bedoeld is voor gebruik in droge omgeving en mag niet gebruikt en opgeslagen worden in de openlucht onder vochtige omstandigheden.



Attentie:

Let op het voorkomen van ongelukken!



Attentie:

Alleen toebehoren dat genoemd is bij de accessoires in deze handleiding en aanbevolen wordt door de TASKI specialist mag om veiligheidsredenen gebruikt worden (pagina 49).



Attentie:

De bescherming van personen is gebaseerd op specifieke lokale regelgeving samen met de ontvangen informatie van de leverancier van reinigingsmiddelen!



Attentie:

Schakel de zuigmotor onmiddellijk uit indien schuim of reinigingsoplossing uit de machine lekken!

Zie pagina 47 voor de verdere procedure.



Attentie:

Het is verboden de netvoedingskabel in of uit het contact te halen met natte handen!



Attentie:

Let op dat het netsnoer niet beschadigd raakt door overrijden of beknellen. Bescherm het netsnoer tegen hitte, olie en scherpe voorwerpen!



Attentie:

Verzekert u ervan dat het voltage zoals vermeld op het machine etiket gelijk is aan het voltage van het stopcontact!



De Fixomat zuigmond is ongeschikt voor droog stofzuigen!

Belangrijk! Zet de machine uit wanneer u:

- bijvoorbeeld onderhoud aan de machine uitvoert, deze reinigt of deze klaar maakt voor gebruik
- deze opbergt in een daarvoor geschikte ruimte om ongeautoriseerd gebruik tegen te gaan
- deze onbeheerd achterlaat

U moet de netvoedingskabel uit het stopcontact halen.

De machine dient te worden opgeslagen in een droge, stof-vrije en corrosie-vrije omgeving.

De temperatuur dient tussen de +10 °C en +35 °C te liggen. Lage temperatuur, vochtige en stoffige omgeving kunnen de levensduur van de elektrische componenten aanzienlijk verminderen.



Geluidsproductie:

TASKI machines en toebehoren zijn zo ontwikkeld dat er naar de huidige stand van technieken geen gevaar voor de gezondheid optreedt voor wat betreft de geluidsproductie. Zie technische informatie op pagina 49.

EU - conformiteitsverklaring

Hierbij verklaren wij dat het hieronder beschreven product zowel in zijn basisonwerp en constructie als in de door ons op de markt gebrachte uitvoering voldoet aan de geldende EU-richtlijnen met betrekking tot veiligheid en gezondheid.

Deze verklaring verliest zijn geldigheid als zonder onze toestemming veranderingen aan het product worden aangebracht.

Aanduiding: **Nat- en droog stofzuiger voor commercieel gebruik**
Product: **Stof- en waterzuiger**
Naam: **vacumat 12/22/22T**
Model: **50SHS (230-240VAC / 50Hz, 1000W)**

Serienummer: zie aanduiding op de machine

Trademark:



Producent: Diversey, 9542 Münchwilen - Switzerland

Van toepassing zijnde EU-richtlijnen:

Directive 2006/42/EC of the European parliament and of the council of 17 May 2006 on machinery, and amending Directive 95/16/EC (recast)

Directive 2004/108/EC of the European parliament and of the council of 15 December 2004 on the approximation of the laws of the Member States relating to electromagnetic compatibility and repealing Directive 89/336/EEC

Toegepaste geharmoniseerde normen:

EN 60335-1/EN 60 335-1-A1/EN 60 335-1-A11/ EN 60 335-1-A13/
EN 60 335-2-69: 2009/EN 50 366/EN 50 366-A1
EN 55 014-1/EN 55 014-1-A1/EN 55 014-1-A2/EN 55 014-2/EN 55 014-2-A1/
EN 61 000-3-2/EN 61 000-3-3/EN 61 000-3-3-A1/ EN 61 000-3-3-A2

Door interne maatregelen is verzekerd dat serieproducten altijd voldoen aan de huidige EU-richtlijnen en geldende normen.

Persoon die gemachtigd is het technisch dossier samen te stellen:

Stephan Engler
Diversey Europe B.V. Utrecht
Zweigniederlassung Münchwilen
CH-9542 Münchwilen

Münchwilen, 01.03.2010

Dipl. Ing. (FH) D. Windmeisser
Technical Director
Floor Care Equipment

Dipl. Ing. (FH) P. König
Value Chain Director
Floor Care Equipment

De ondertekenaars handelen in opdracht en met volmacht van de bedrijfsleiding.

Overzicht

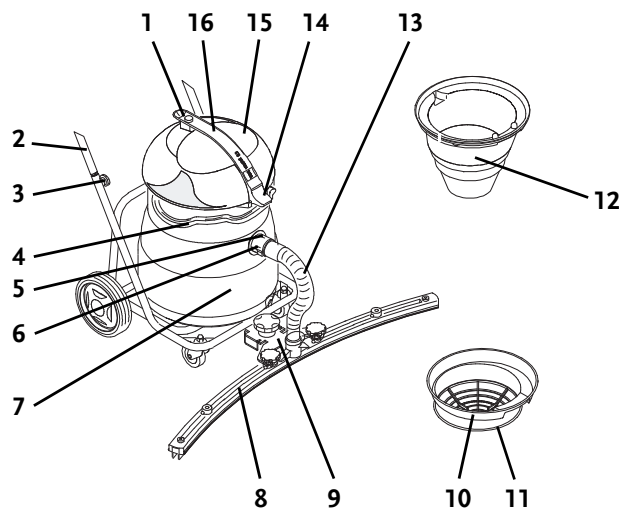

- 1 AAN/UIT knop
- 2 Onderstel (trolley)
- 3 Schroeven voor hoogteverstelling handvat
- 4 Draaghandvat
- 5 Ontgrendeling voor zuigslang
- 6 Aansluitpunt zuigslang
- 7 Ketel
- 8 Fixomat zuigmond
- 9 Houder beugel Fixomat
- 10 Filterkorf
- 11 Filterdoek
- 12 Filterhuis
- 13 Zuigslang voor Fixomat zuigmond
- 14 Ver-/ontgrendelingsgreep
- 15 Motordeksel
- 16 Handvat voor transport

Klaarmaken voor gebruik

Nat zuigen met vacumat 12, 22, 22T

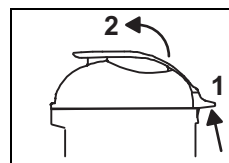

- Trek aan de vergrendelingsklep (1) en til het deksel omhoog.

Controleer of het vlotterhuis correct geplaatst is en dat de machine klaar is voor de juiste reinigingsmethode, indien niet:

- verwijder de korf voor het droog stofzuigen en verwijder de dubbelfilter papieren stofzak.
- verwijder mogelijk afval of vuil uit de ketel.
- Plaats het vlotterhuis terug op zijn plaats.

De pijl moet in de richting van de slangaansluiting wijzen.

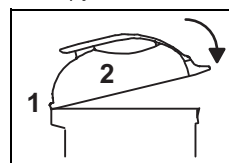

- Plaats de richel van de deksel in de uitsparing zoals getoond en druk deze naar beneden totdat u een klik hoort. De deksel is nu vergrendeld.

- Monteer de zuigset voor natzuigen.
- Maak de zuigslang vast aan de zuigmond.

Aanvullende informatie voor het natzuigen met de vacumat 22T

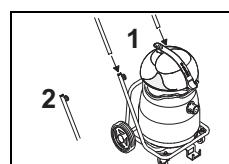

- Plaats de hendel van het onderstel zoals getoond, en draai de in hoogte verstelbare schroeven vast.

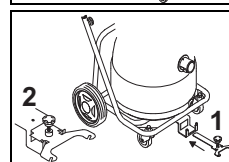

- Duw de zuigmond houder in de daarvoor bestemde opening en laat deze rusten zoals getoond op de afbeelding zodat de zuigmond van de vloer is.

De Fixomat zuigmond staat in de parkeerpositie.

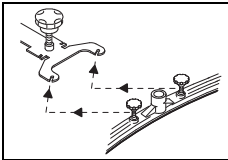

- Draai de bevestigingsknoppen op de zuigmond los.
- Breng de zuigmond aan en draai de bevestigingsknoppen vast.

De bevestigingsknoppen dienen boven de zuigmondhouder geïnstalleerd te worden.

- Plaats de zuigslang van de zuigmond op de slangaansluiting van ketel.

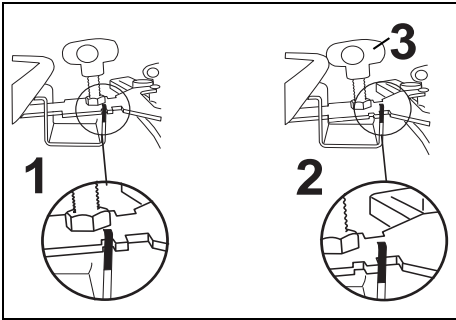

- Til en duw de zuigmondhouder richting de ketel en laat de zuigmond zakken.

De Fixomat zuigmond staat in de werkpositie.

- Stel de zuigmond af op de vloer door middel van de schroef [3].

Droogzuigen met vacumat 12, 22, 22T



Attentie:

De machine mag nooit gebruikt worden voor droogzuigen zonder de dubbelfilterstofzak!

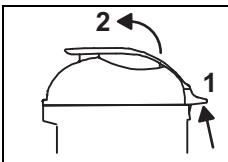

- Trek aan de vergrendelingsklep (1) en til het deksel omhoog.

Controleer of het vlotterhuis correct geplaatst is en dat de machine klaar is voor de juiste reinigingsmethode, indien niet:

- verwijder de set voor natzuigen.
- verwijder mogelijk afval of vuil uit de ketel.
- reinig de ketel met water en laat deze drogen.

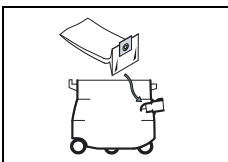

- Plaats de dubbelfilter stofzak over de slangaansluiting.

De rubber flens van de dubbelfilter stofzak moet achter de richel van de slangaansluiting geplaatst worden!

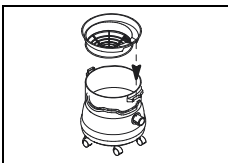

- Plaats de filterkorf.

De pijl moet in de richting van de slangaansluiting wijzen.

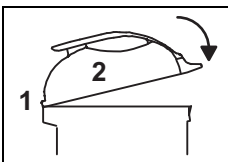

- Plaats de richel van de deksel in de uitsparing zoals getoond en druk deze naar beneden totdat u een klik hoort. De deksel is nu vergrendeld.

- Monteer de zuigset voor droogzuigen.
- Maak de zuigslang vast aan de zuigmond.

Legen na natzuigen met vacumat 12, 22

Vervuilde vloeistoffen moeten in overeenstemming met de nationaal geldende regels worden afgevoerd.

- Druk de vergrendeling van de slangaansluiting in en verwijder de slang.

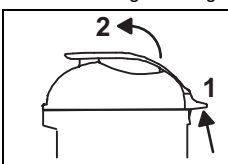

- Trek aan de vergrendelingsklep (1) en til het deksel omhoog.

- Verwijder het vlotterhuis.

Kantelfunctie vacumat 22T

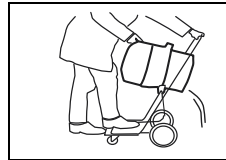

- Houd het onderstel vast en kantel de ketel voorzichtig om deze leeg te maken.

Draagfunctie vacumat 22T

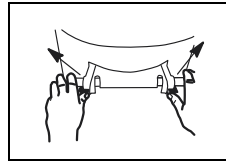

- Duw de vergrendelingshendels die de ketel aan het onderstel vastmaken naar buiten.
- U kunt nu de ketel van het onderstel tillen en legen.

- Reinig de ketel en het vlotterhuis met water.

Het vlotterhuis en onderdelen ervan dienen grondig gereinigd te worden na ieder gebruik (pagina 47).



Berg de machine nooit op als deze nog nat is. Laat de machine drogen alvorens deze weer samen te stellen.

Dit zal de ontwikkeling van onaangename geuren en schimmelvorming reduceren.

- Plaats het vlotterhuis terug op zijn plaats.

De pijl moet in de richting van de slangaansluiting wijzen.

- Plaats de richel van de deksel in de uitsparing zoals getoond en druk deze naar beneden totdat u een klik hoort. De deksel is nu vergrendeld.

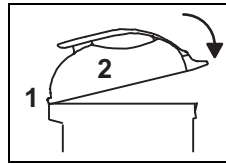

Natzuigen vacumat 22T

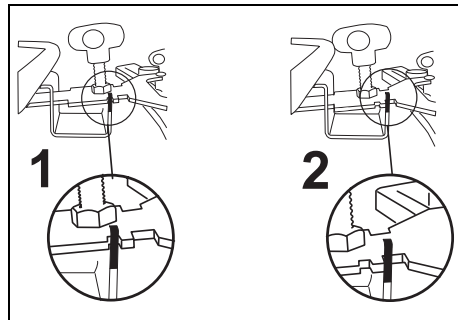

- Til en duw de zuigmondhouder richting de ketel en laat de zuigmond zakken.

De Fixomat zuigmond staat in de parkeerpositie.

- Druk de vergrendeling van de slangaansluiting in en verwijder de slang.
- Draai de bevestigingsknoppen op de zuigmond los.
- Breng de zuigmond aan en draai de bevestigingsknoppen vast.
- Reinig de zuigmond onder stromend water met behulp van een borstel.

Droogzuigen met vacumat 12, 22, 22T

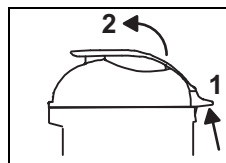

- Trek aan de vergrendelingsklep (1) en til het deksel omhoog.

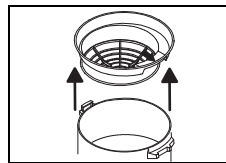

- Neem de korf eruit en controleer of de filterspons vuil is, reinig deze indien noodzakelijk.

Aan de slag



Attentie:

Zuig geen voorwerpen zoals schroeven en metalen delen op die schade aan de machine kunnen veroorzaken!

- Sluit de netvoedingskabel aan op het contact en druk de Aan/Uit knop in om te starten.



Attentie:

Indien het vulniveau bereikt wordt tijdens het natzuigen dan zal de vlotter de afzuiging uitschakelen.

Er wordt geen vloeistof meer opgezogen, de machine dient uitgeschakeld en geleegd te worden.



Als tijdens het natzuigen de vacumat 12 niet volledig droogzuigt gebruik dan de schroef voor de hoogteverstelling om de zuigmond te verlagen.

Einde van reinigen

- Schakel de machine uit (AAN/UIT knop) en trek de netkabel uit het stopcontact.
- Gebruik een vochtige doek om de machine af te nemen.
- Rol de netvoedingskabel losjes op en klem deze onder het handvat van de deksel vast.



Attentie:

De machine nooit met een hogedrukreiniger of waterslang schoonmaken.

Dit kan ernstige schade veroorzaken (bijvoorbeeld aan de mechanische of elektrische onderdelen).

Reiniging vlotterhuis (overstromingsbeveiliging)

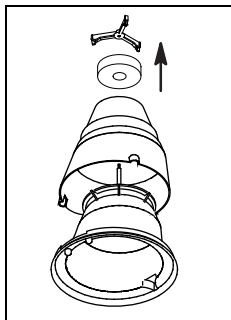

- Schroef de vlotter los en verwijder het vlotterhuis.

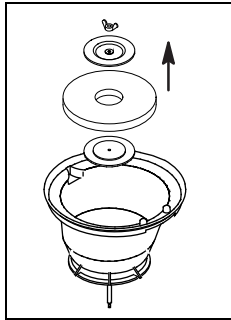

- Zet het vlotterhuis rechtop en draai de vleugelmoer binnenin los.
De plastic houder en het sponsfilter kunnen nu uitgenomen worden.

- Reinig elk deel grondig met water.
Laat de delen volledig drogen alvorens deze terug te plaatsen.
- Controleer of de vlotter niet beschadigd is.

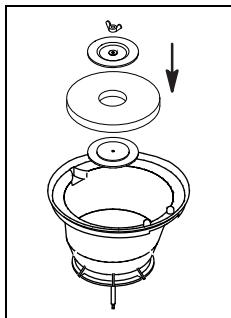

- Plaats het bovengedeelte van het vlotterhuis en draai de vleugelmoer vast.

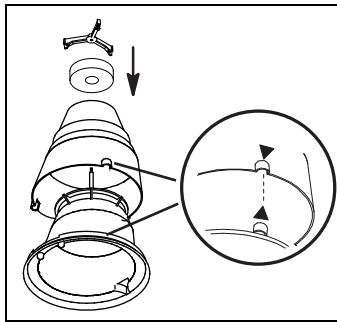

- Monteer de twee delen zoals getoond.
Gebruik de inkeping voor een correcte koppeling (pijl).
- Zet de vlotter vast.
- Controleer:
 - of de vlotter gemakkelijk op en neer beweegt.
 - of de vlotter de luchtinlaat volledig afdekt.

Als de zuigkracht onvoldoende is, vervang de stofzak en controleer het filter zoals hieronder omschreven.

De dubbelfilter stofzak moet weggegooid worden in overeenstemming met de nationale regelgeving.



Indien noodzakelijk wacht dan een ogenblik met het verwijderen van de dubbelfilter stofzak om het stof te laten neerdalen.

- Verwijder de dubbelfilterstofzak van de aansluiting en gooi deze weg.
- Plaats een lege dubbelfilter stofzak over de slangaansluiting.
De rubber flens van de dubbelfilter stofzak moet achter de richel van de slangaansluiting geplaatst worden!

Licht vervuild filter

- Borstel deze schoon of gebruik een andere stofzuiger om het vuil te verwijderen.

Zwaar vervuild filter

- Was het filter in de wasmachine (max. 30° C).
- Plaats het vochtige filterdoek om de korf en laat deze aan de lucht drogen.
Het filterdoek kan niet gedroogd worden in de wasdroger!



Attentie:

Gebruik de stofzuiger alleen met een droog en werkend filterdoek!

- Plaats de filterkorf.

De pijl moet in de richting van de slangaansluiting wijzen.

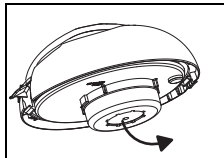

Zware vervuiling van de filterschijf

- Leg de deksel andersom en vervang de filterschijf door een nieuwe.
De blauwe zijde van de schijf moet zichtbaar zijn.



Attentie:

De machine mag alleen in gebruik genomen worden met een gemonteerde filterschijf!

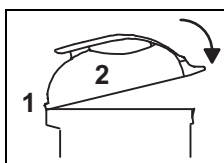

- Plaats de richel van de deksel in de uitsparing zoals getoond en druk deze naar beneden totdat u een klik hoort. De deksel is nu vergrendeld.

Service en onderhoud



Attentie:
Bij gebruik van niet originele onderdelen vervalt garantie een aansprakelijkheid!

Onderhoud aan de machine is een voorwaarde voor probleemloos gebruik en een lange levensduur.

Symbolen:

◇ = na gebruik, ◇◇ = iedere week

Activiteit	◇	◇◇	pagina
Controleer de dubbelfilter stofzak, vervang indien noodzakelijk	●		
Controleren en vervangen filterdoek	●		48
Controleren en vervangen filterschijf		●	48
Reinig de vlotter (indicator voor een volle watertank), verzeker u ervan dat de vlotter niet vast zit en vrij naar boven en beneden kan bewegen.	●		47
Gebruik een vochtige doek om de machine af te nemen.	●		47

Servicebeurten

TASKI machines worden geproduceerd volgens de hoogste kwaliteitsstandaarden. Dit wordt ondersteund door internationaal erkende controles en procedures op kwaliteit. Elektrische en mechanische delen zijn onderhevig aan slijtage of veroudering indien voor langere tijd gebruikt.

- Om optimale werking van de machine te kunnen garanderen dient onderhoud aan de machine gepleegd te worden na ca. 500 werkuren of tenminste eenmaal per jaar.

Onder zware of extreme werkomstandigheden of onvoldoende onderhoud zijn kortere onderhoudsintervallen noodzakelijk.

Servicecentrum

Als u contact met ons opneemt over een probleem of om een order te plaatsen, dan verzoeken wij u om altijd de typeaanduiding en het serienummer van machine te vermelden.

U vindt deze informatie op het typeplaatje van de machine. Het adres van de dichtsbijzijnde TASKI partner vindt u op de laatste pagina van de gebruikershandleiding.

Storingen

Storing	Mogelijke oorzaken	Oplossing	pagina
Machine werkt niet	Aan/Uit schakelaar niet ingeschakeld	• Druk Aan/Uit schakelaar in	45
	Geen stroomtoevoer	• Sluit het netsnoer aan op een stopcontact.	
	Netvoedingskabel kapot	• Vervang de netvoedingskabel	
	AAN/UIT knop defect	• Schakel technische hulp in	
	Motor draait niet	• Schakel technische hulp in	
Schuim of vloeistof lekt uit de machine	Storing in vlotter	• Schakel toestel uit. Controleer de vlotter en verzeker u ervan dat deze goed is en herstel zonnodig.	47
Vloer blijft nat	Ketel vol	• Leeg de ketel	
Vervuiling wordt niet opgezogen	Fixomat zuigmond niet correct afgesteld	• Pas deze aan	47
Machine zuigt slecht	Stofzak vol (veiligheids-schakelaar is geactiveerd om oververhitting van de motor te voorkomen)	• Vervang	48
	Filterdoek vervuild	• Reinig of vervang het filterdoek	48
	Filterschijf vuil	• Vervang filterschijf	48
	Zuigslang of zuigmond geblokkeerd	• Verwijder de verstopping	
Opbouw van geuren	Opbouw van vuil	• Vervang de dubbelfilter papierzak	48

Transport

Transporteer de machine altijd rechtop. Verzeker u ervan dat de machine goed geborgd is tijdens het transport.

Afvoer

Aan het einde van de levensduur van de machine dient de machine en de accessoires afgevoerd worden volgens de nationale wet- en regelgeving. Uw TASKI leverancier kan uw helpen indien nodig.

Technische gegevens

Machine Type	vac 12 S 6.3	vac 22 S 6.3	
Voltage	220-240V	220-240V	AC
Frequentie	50-60	50-60	Hz
Gemiddeld verbruik	1000	1000	W
Lengte netvoedingskabel	10	10	m
Machine gewicht	10	10.5	kg
Afmetingen (L x B x H)	39x44x55	39x44x65	cm
Geluidsniveau volgens LPA EN 60704-1	<70	<70	dB(A)
Elektrische beveiliging klasse	II	II	

Machine Type	vac 22T S 6.3	
Voltage	220-240V	AC
Frequentie	50-60	Hz
Gemiddeld verbruik	1000	W
Lengte netvoedingskabel	10	m
Machine gewicht	19	kg
Afmetingen (L x B x H)	90x70x98	cm
Geluidsniveau volgens LPA EN 60704-1	<70	dB(A)
Elektrische beveiligingsklasse	II	

Machine Type	vac 12 S 6.3C	vac 22 S 6.3C	
Voltage	110-120V	110-120V	AC
Frequentie	50-60	50-60	Hz
Gemiddeld verbruik	850	850	W
Lengte netvoedingskabel	10	10	m
Machine gewicht	10	10.5	kg
Afmetingen (L x B x H)	39x44x55	39x44x65	cm
Geluidsniveau volgens LPA EN 60704-1	<70	<70	dB(A)
Elektrische beveiligingsklasse	I	I	

Machine Type	vac 22T S 6.3C	
Voltage	110-120V	AC
Frequentie	50-60	Hz
Gemiddeld verbruik	850	W
Lengte netvoedingskabel	10	m
Machine gewicht	19	kg
Afmetingen (L x B x H)	90x70x98	cm
Geluidsniveau volgens LPA EN 60704-1	<70	dB(A)
Elektrische beveiliging klasse	I	

Accessoires

Nr.	Artikel
8504480	De premium natzuigset bestaat uit:
	Zuigslang 2,2 m compleet, zuigbuis, hoek koppeling, zuigmond met vaste lamellen
8504490	De standaard natzuigset bestaat uit:
	Zuigslang 2,2 m compleet, zuigbuis, kunststof zuigmond met vaste lamellen
8504500	De droogzuigset voor de vacumat 12 bestaat uit:
	Universele stofzuigmond 30 cm (oranje), filterkorf, sponsfilter, dubbelfilter papieren stofzak (10 stuks)
8504930	De droogzuigset voor de vacumat 22/22T bestaat uit:
	Universele stofzuigmond 30 cm (oranje), filterkorf, sponsfilter, dubbelfilter papieren stofzak (10 stuks)
8504530	Extra toebehoren
	Overige extra toebehoren

Overzicht artikelnummers

